

Das Edelstahl-Regalsystem 40000

Regalleitern

Höhe: 1500 mm
1650 mm
1800 mm
1950 mm

Tiefe: 350 mm
400 mm
450 mm
500 mm
600 mm

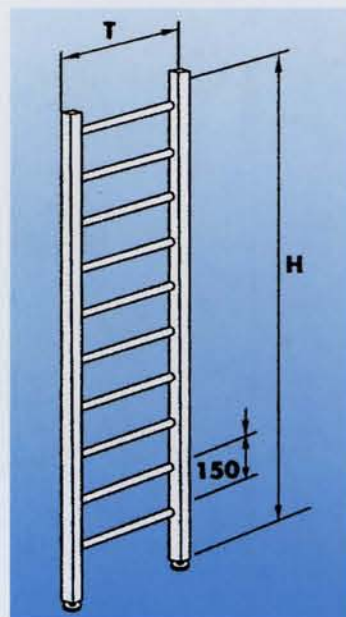

Regalauflagen

Länge: 600 mm
700 mm
750 mm
800 mm
870 mm
900 mm
1000 mm
1100 mm
1170 mm
1200 mm
1300 mm
1400 mm

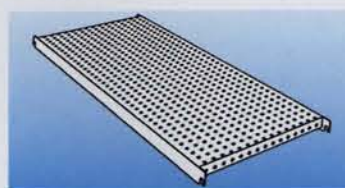

Regalboden, gelocht

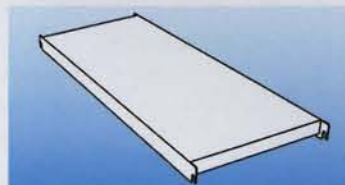

Regalboden, ungelocht

Aufstellungsvarianten

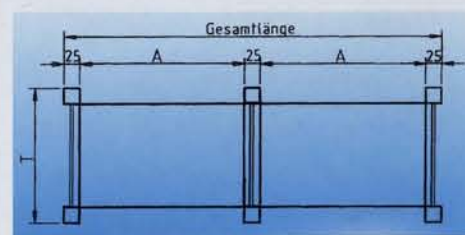
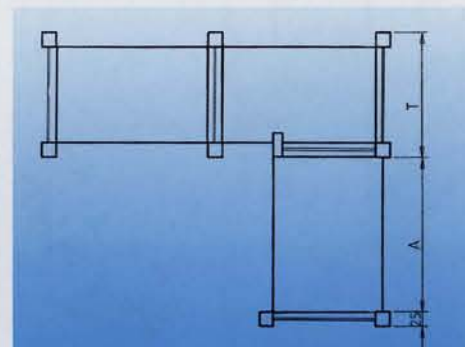
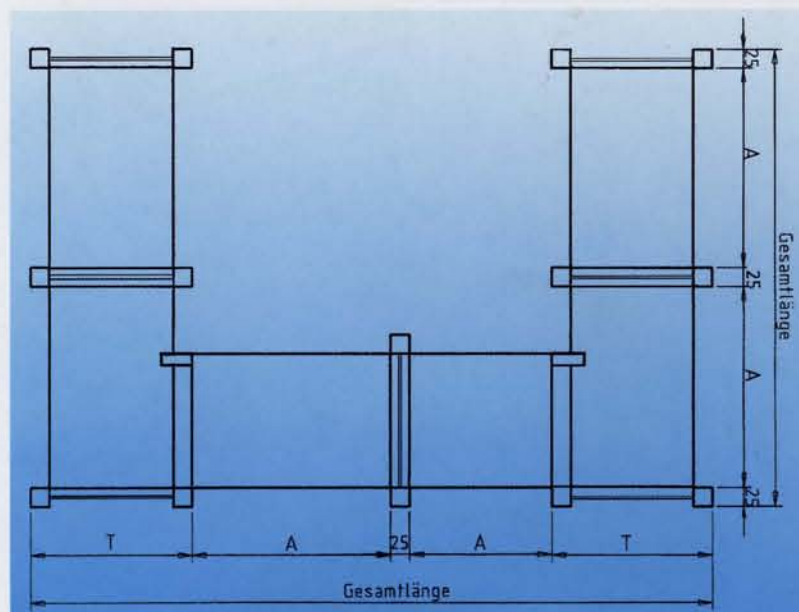

Edelstahl-Regalsystem 40000



EDELSTAHL
Rost
frei



- TÜV/GS-geprüft
- Hygienisch einwandfrei und leicht zu reinigen
- Freistehend mit hoher Standfestigkeit durch Kreuzverstrebrungen
- Hohe Belastbarkeit der Auflagen
- Einfache Montage
- Viele Kombinationsmöglichkeiten
- Funktionell bis ins Detail

Hergestellt im Bankastenprinzip aus CrNi 1.4301

Das Edelstahl-Regalsystem 40000

Übereckbau

Anbaumöglichkeit über Eck (90°) durch den Einsatz von Eckverbindungsclammern mit Sicherungsscheibe.

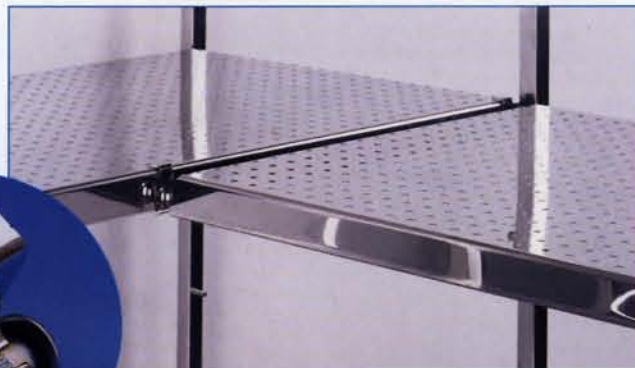

Paßgenaue Fertigung

Zwei unterschiedliche Auflagetypen in glatter und gelochter Ausführung.



Kreuzverstrebung

Stärke, Stabilität und Sicherheit sind Anforderungen, die das Edelstahl-Regalsystem problemlos erfüllt.



Das Edelstahl-Regalsystem 40000 wurde speziell für die Ausstattung von Kühl- und Lagerräumen in Großküchen, Hotels und lebensmittelverarbeitenden Betrieben entwickelt.

Das vielseitig einsetzbare stabile Regalsystem

Regalleiter

aus Vierkantrohr 25 x 25 mm, mit abgerundeten Kanten, Querstreben aus Vierkantrohr 20 x 20 mm, verschweißt, Bolzen Ø 6 mm im Abstand von 150 mm geschweißt, Abschlußkappen aus schwarzem Kunststoff. Höhenverstellbarkeit von 15 mm zum Ausgleich von Bodenunebenheiten.

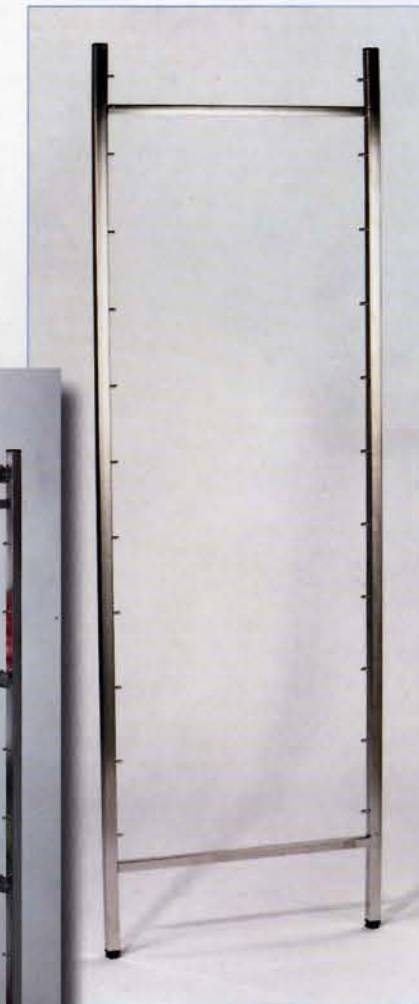

Regalboden, gelocht
aus Edelstahlblech, gratfrei



Regalboden, ungelocht
aus Edelstahlblech, gratfrei

